



MINIBAGGER | 8029 CTS

Betriebsgewicht: 2867 kg Netto-Motorleistung: 16,5 kW (22,1 PS)



KLEINES KRAFTPAKET

JCB WEISS, WIE ROBUSTE BAGGER GEBAUT WERDEN. DER 8029 CTS IST DAS PRODUKT AUS UNSERER UMFANGREICHEN ERFAHRUNG UND UNSEREM KNOW-HOW IN DIESEM BEREICH. STÖRUNGSFREI, SOLIDE UND LANGLEBIG.



Äußerst stabiles Laufwerk

1 Die hochwertigen, 250 mm breiten Ketten des 8029 CTS mit ineinandergreifenden Verbindungen bewältigen die härtesten Bedingungen.

2 Hochstabile Kettenträger, aus drei Teilen gefertigt, maximieren die Steifheit des Fahrgestells und optimieren die Kettenspannung. Abgeschrägte Kanten verhindern Schmutzansammlungen und erleichtern die Reinigung des Unterwagens. Die offene Bauweise des Laufwerks sorgt dafür, dass Schmutz und Erde gut ablaufen können.

3 Die oben montierte Führungsrolle unseres neuen Unterwagens verlängert deutlich die Lebensdauer der Ketten.

4 Planierschild-Arme im Kastenprofil bieten höchste Stabilität für alle Planierarbeiten.

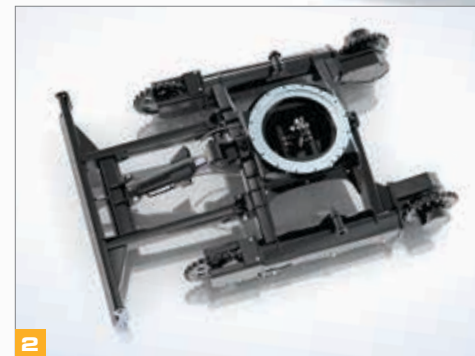

Zuverlässig und robust

- 5** Die farblich codierten Hydraulikschläuche des 8029 CTS erleichtern den Service und verfügen über hochmoderne Anschlüsse mit stirnseitigen O-Ring-Abdichtungen (ORFS) für maximale Dichtigkeit.
- 6** Unsere robuste Auslegerzylinder-Abdeckung bietet maximalen Schutz in jeder Situation.
- 7** Die neue Guss-Trittleiste des 8026 verhindert Lackschäden im Einstiegsbereich der Kabine.
- 8** Eingelassene Abdeckungen und Türen sowie ein robustes Guss-Kontergewicht bieten zusätzlichen Rundumschutz.

Langlebig

- 9** Die hochmoderne JCB-Produktion ist vollständig auf Fertigungsqualität, Zuverlässigkeit und Langlebigkeit ausgelegt – für maximale Verfügbarkeit Ihrer Maschinen.

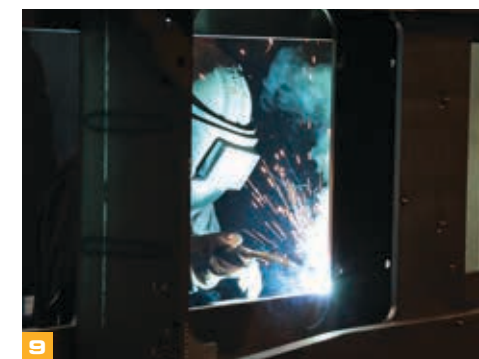

PRODUKTIVITÄT ERREICHT NEUE HÖHEN

IN SACHEN HUBLEISTUNG, STANDSICHERHEIT, ZUGKRAFT, FAHRGESCHWINDIGKEIT UND SCHUBLEISTUNG EINFACH UNÜBERTROFFEN. DER 8029 CTS HEBT DIE PRODUKTIVITÄT VON MINIBAGGERN AUF EINE NEUE LEISTUNGSTUFE.

Der 8029 verfügt über eine neue Löffelstielgeometrie, die für herausragende Aushubleistung sorgt. 2,74 m Grabtiefe, 4,77 m Reichweite, 3,22 m Überladehöhe.



Höher, weiter, tiefer

- 1 Unser Planierschild „Maxi-lift“ bietet zusätzliche Hubhöhe, selbst wenn der Löffelstiel seine Reichweite ausgeschöpft hat. Hinzu kommt eine optimale Lasthaltekapazität.
- 2 Maximale Hubkapazität in Längsrichtung (bei max. Reichweite am Boden) dank eines verlagerten Schwerpunktes sorgen für noch mehr Flexibilität im Hebeeinsatz.

Schubkraft und Wendigkeit

- 3 Der 8029 CTS verfügt über 12 % mehr Zugkraft als sein engster Rivale, mit dem zusätzlichen Vorteil eines verbesserten Wendeverhaltens.
- 3 Auto-Kickdown-Motoren erkennen Änderungen im Gelände zugunsten maximaler Fahrgeschwindigkeit und Zugkraft. Verbesserte Produktivität, weniger Belastung für den Bediener und eine auf 5 km/h erhöhte Geschwindigkeit sind das Ergebnis.
- 4 Leicht genug für ein 3,5-Tonnen-Zugfahrzeug, lässt sich der 8029 CTS bei Bedarf ohne Aufwand transportieren.*



* das Betriebsgewicht des JCB 8029 CTS liegt bei 2872 kg (einschließlich Kabine, Gummiketten, Löffelstil (1300 mm) vollem Kraftstofftank und Bediener), das Transportgewicht bei 2,755 kg. In dieser Gewichtsklasse muss das Gesamtgewicht der Grundmaschine einschließlich der Optionen/Anbaugeräte berücksichtigt werden, um sicherzustellen, dass die maximal zulässige Anhängelast von 3500 kg eingehalten wird. Darüber hinaus ist der 8029 CTS für angemessene Transportsicherheit mit zusätzlichen Zurrösen am Rahmen ausgestattet.



Unser neuer Hydraulikventilblock erlaubt das Geradeausfahren bei gleichzeitiger Auswahl von Baggerfunktionen für mehr Produktivität.

Kraft, Leistung und Standsicherheit

5 Herz des 8029 CTS ist ein 18,4 kW (brutto) starker Motor, der für maximale Leistung und Wirtschaftlichkeit sorgt und schon bei 1800 U/min ein Drehmoment von 96 Nm liefert.

6 Eine solide, stabile Arbeitsplattform steht für Produktivität, Vielseitigkeit und Bediener-sicherheit.

6 Beeindruckende Losbrechkräfte an Löffel und Löffelstiel (23 bzw. 17 kN), kombiniert mit schnellem Arbeitsspiel: mehr Material in kürzerer Zeit bewegen.

6 Optimale Ausleger-Geometrie und Löffelrotationswinkel liefern verbesserten Materialrückhalt und die Möglichkeit, bis ans Schild heran zu arbeiten.

Vielseitigkeit

7 Die elektroproportionale Doppelsteuerung der Zusatzkreishydraulik erweitert die Vielseitigkeit der Maschinen um eine ganze Reihe von Anbaugerätemöglichkeiten.

8 Der Hydraulikzusatzkreis High-Flow (AUX 1) liefert eine Pumpenleistung von 59 l/min und der optionale elektroproportionale gesteuerte Low-Flow-Kreis (AUX 2) eine Leistung von 22 l/min.

8 Die Umschaltoption von Löffel auf Greifer schaltet den Ölstrom vom Löffelzylinder auf eine zusätzliche Reihe von Schnellkupplungen und erweitert die Vielseitigkeit für spezielle Anbaugeräte wie etwa rotierende Pendel-Greifer oder Steinsetz-zangen für die Handhabung von z.B. Bordsteinen.



FÜR EINFACHES ARBEITEN ENTWICKELT

DIE ARBEIT ERLEICHTERN BEDEUTET, DEN BEDIENER IN DEN MITTELPUNKT ZU STELLEN. DER 8029 CTS BIETET EINE PRÄZISE STEUERUNG AN EINEM SICHEREN UND KOMFORTABLEN ARBEITSPLATZ. WARTUNG IST SCHNELL UND EINFACH UND DIE MASCHINE IST GESCHÜTZT VOR BESCHÄDIGUNG UND DIEBSTAHL.

Präzisionssteuerung

- 1 Der Schalter für den Zweigang-Kettenantrieb am Planierschildhebel des 8029 ist einfach und intuitiv zu bedienen.
- 2 Zur Serienausstattung des JCB 8029 CTS zählen zwei zusätzliche hydraulische Zusatzkreise (AUX 1 + 2), die bequem von der Kabine aus aktiviert werden können. Beide Hydraulikkreise werden über elektroproportionale Daumenschalter am rechten (AUX (1)) und linken (AUX (2)) Joystick gesteuert. Die fein ansprechenden Bedienelemente ermöglichen optimales Ansteuern der Anbaugeräte.
- 3 Das Hydrauliksystem mit der einfach zu bedienenden Öl-Vorsteuerung über die Servo-Bedienhebel ermöglicht reibungsloses, präzises und gleichmäßiges Ausführen aller Baggerfunktionen.

Komfort und Übersicht

- 4 Großer abschließbarer Werkzeugkasten für einen übersichtlichen Arbeitsbereich.
- 5 Großer, geräumiger Arbeitsplatz mit über 50 mm Beinfreiheit.

- 5 Umklappbare Fahrpedale sorgen für einen übersichtlichen Kabinenboden und vereinfachen den Zugang und die Reinigung der Kabine.
- 6 Große Glasflächen und die heruntergezogene Motorhaube ermöglichen hervorragende Rundumsicht sowie den Blick auf die rechte Kettenspur. Der 8029 hält die EU-Vorschriften ohne Spiegel ein.



Die Zähne der Kettenräder greifen tief in jedes Glied der Short-Pitch-Ketten ein und sorgen somit für weniger Vibration und Geräusch sowie ein deutlich weiches Fahrverhalten.

Das serienmäßig getönte Kabinenglas reflektiert 30 % der Sonneneinstrahlung und erhöht so den Bedienerkomfort.





8

Wartung leicht gemacht.

- 7** Der neue Hydraulikventilblock ist unter der seitlich öffnenden Haube leicht zugänglich. Alle Schläuche sind farbcodiert, um sie bei versehentlicher Beschädigung schneller und leichter identifizieren zu können.
- 8** Die klappbare Gussprofilplatte des 8029 bietet einen einfachen Zugang zur Batterie – zum Entriegeln benötigen Sie lediglich eine Münze oder einen Schraubendreher.



9

- 9** Schmierpunkte an den Bolzen-Enden erleichtern die Wartung.

- 10** Der große Kraftstofftank mit 56 l Fassungsvermögen verringert die Anzahl der Tankstopps und erhöht somit die Produktivität.

Jederzeit sicher

Beim Anheben der Steuerkonsole werden alle Funktionen des 8029, einschließlich Antrieb und Planierschild, deaktiviert.

- 11** Die optionale schlagschutzverstärkte JCB Kabinenscheibe schützt den Bediener vor umherfliegenden Steinen, z.B. beim Hammereinsatz.

Eine optionale Ausstattung mit Schlauchbruch-Sicherungsventilen warnt den Fahrer, wenn die Hublastgrenze erreicht wird.

- 12** Die vom britischen Versicherer Thatcham zugelassene* Wegfahrsperrung kann die Versicherungsprämie eventuell um bis zu 40 % reduzieren.

- 13** Optionales Schutzgitter für Ausleger und Kabinen-Arbeitscheinwerfer für maximalen Schutz bei gefährlichen Anwendungen.



10



12



13



Die weit öffnenden Serviceabdeckungen sind gasfedergestützt, der Zugang bei Routinekontrollen ausgezeichnet.

LIVELINK, INTELLIGENTES ARBEITEN

LIVELINK IST EIN INNOVATIVES SOFTWARESYSTEM, MIT DEM SIE IHRE JCB MASCHINEN AUS DER FERNE VERWALTEN KÖNNEN – IM INTERNET, PER E-MAIL ODER AUF DEM HANDY. LIVELINK BIETET IHNEN ZUGRIFF AUF EINE GROSSE VIELZAHL NÜTZLICHER DATEN, WIE WARNMELDUNGEN, WARTUNGSDATEN UND EINE CHRONOLOGISCHE AUFLISTUNG VON VORKOMMNISSEN. SÄMTLICHE IHRER MASCHINENDATEN WERDEN IN EINEM ZUGRIFFSGESCHÜTZTEN RECHENZENTRUM VERARBEITET.

Wartungsvorteile

Mit JCB LiveLink vereinfacht sich auch die Wartung der Maschinen. Eine exakte Kontrolle der Betriebsstunden sowie Servicemeldungen verbessern die Wartungsplanung, während Sie anhand der Echtzeit-Positionsdaten Ihren Fuhrpark jederzeit im Griff haben. Darüber hinaus haben Sie Zugriff auf kritische Maschinenwarnmeldungen und sämtliche Wartungsprotokolle.



Produktivitäts- und Kostenvorteile

Mit den Informationen zu den Maschinenstandorten können Sie wiederum die Effizienz Ihres Maschinenparks erhöhen - und profitieren dank der von LiveLink gelieferten zusätzlichen Sicherheit in der Regel von günstigeren Versicherungsprämien.

Hinweis: Informationen zur Verfügbarkeit von LiveLink erhalten bei Sie Ihrem Händler.

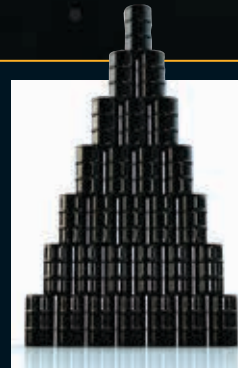

Sicherheitsvorteile

JCB LiveLink gewährleistet kontinuierliche Sicherheit. Die Echtzeit-Funktionen „Geofencing“ und „Curfew“ warnen Sie, sobald eine Maschine aus einer vorgegebenen Zone bewegt bzw. außerhalb der definierten Arbeitszeiten genutzt wird. Positionsangaben helfen Ihnen, Ihre Maschinen nur an sicheren Orten abzustellen.



SERVICE INKLUSIVE

VERTRAUEN SIE DEM ERSTKLASSIGEN WELTWEITEN JCB KUNDENDIENST. GANZ GLEICH, WAS SIE BRAUCHEN ODER WO: WIR HELFEN IHNEN SCHNELL UND EFFIZIENT, DAMIT IHRE MASCHINEN JEDERZEIT IHRE VOLLE LEISTUNG BRINGEN. UNSER TECHNISCHER SERVICE BIETET IHNEN TAG UND NACHT DIREKTEN ZUGRIFF AUF UNSER KNOW-HOW.



1 Unser technischer Service bietet Ihnen Tag und Nacht direkten Zugriff auf Hersteller-Kompetenz, während unsere Finanzierungs- und Versicherungsteams jederzeit flexible, und wettbewerbsfähige Angebote für Sie bereithalten.

2 Von JCB Assetcare erhalten Sie umfassende Garantie- und Servicepakete sowie wahlweise reine Service- oder Reparatur- und Wartungsverträge. Unabhängig vom gewählten Paket berechnen Ihnen unsere Wartungsteams rund um den Globus faire Stundensätze, unterbreiten Ihnen unverbindliche Angebote und führen Service- oder Wartungsarbeiten genauso schnell wie effizient durch.



3 Ein weiteres Beispiel für die Leistungsfähigkeit des JCB Kundendienstes ist das weltweite Netzwerk von Ersatzteilzentren: Dank unserer 16 regionalen Standorte liefern wir 95 % aller Teile innerhalb von 24 Stunden in alle Welt. Die Originalteile von JCB sind perfekt auf Ihre Maschine abgestimmt und garantieren optimale Leistung und Produktivität.

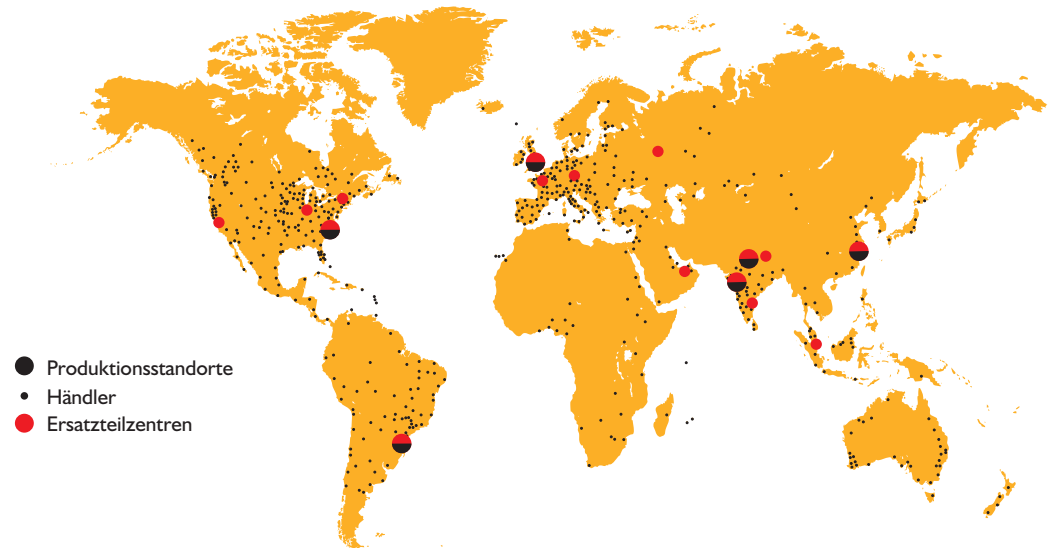

ABMESSUNGEN

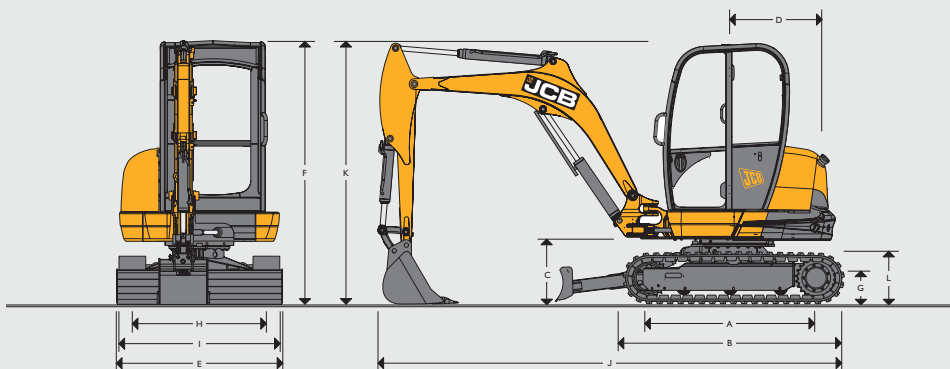

Maschinentyp	8029 CTS		
A Kettenaufstandslänge	mm		1440
B Laufwerkslänge	mm		1870
C Höhe Schwenkbolzen	mm		528
D Heckschwenkradius	mm		1220
E Oberwagenbreite	mm		1550
F Höhe über Kabine	mm		2400
G Bodenfreiheit	mm		270
H Spurweite	mm		1252
I Laufwerksbreite	mm		1502
J Transportlänge	mm		4080
K Transporthöhe	mm		2400
L Kettenhöhe	mm		455

MOTOR			
Modell	403F-15: Tier 4F		
Kraftstoff	Diesel		
Kühlsystem	Wassergekühlt		
Bruttoleistung	kW (PS) bei 2100 U/min	18,4 (24,7)	
Nettoleistung	kW (PS) bei 2100 U/min	16,5 (22,1)	
Bruttodrehmoment	Nm bei 1800 U/min	86	
Nettodrehmoment	Nm bei 1800 U/min	80,4	
Hubraum	cm ³	1496	
Steigfähigkeit	Grad	36	
Anlasser	kW (PS)	2 (2,68)	
Batterie	Volt/Ah	12 / 75	
Lichtmaschine	Ampere	65	

LAUFWERK

Anzahl Laufrollen		3
Spurbreite	mm	250
Bodendruck	kg/cm ²	0,40
Bodenfreiheit	mm	270
Kettenspanner		Fettzylinder
Fahrgeschwindigkeit – langsam	km/h	2,5
Fahrgeschwindigkeit – hoch	km/h	4,9
Zugkraft/Schubkraft	kN	25

HYDRAULIKSYSTEM





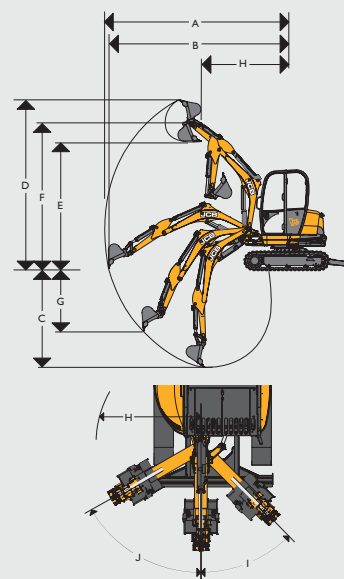









Pumpe		2 Verstellkolben u. 1 Zahnrad
Förderleistung bei 2250 U/min	l/min	96
Laufwerk/Ausrüstung	bar	235
Hauptentlastungsdruck (Schwenken)	bar	190
Zusatzhydraulikkreis (hoch)	l/min	59
Zusatzhydraulikkreis (niedrig)	l/min	22
Hydraulikmotoren		Kolben

ARBEITSBEREICH



	Auslegerlänge	mm	2130
	Löffelstiellänge	mm	1300
A	Maximale Reichweite	mm	4770
B	Maximale Reichweite (am Boden)	mm	4660
C	Maximale Grabtiefe – Planierschild oben	mm	2740
	Maximale Grabtiefe – Planierschild unten	mm	3050
D	Maximale Schürfhöhe	mm	4495
E	Maximale Überladehöhe	mm	3220
F	Maximale Höhe bis Löffelbolzen	mm	3830
G	Maximale vertikale Grabtiefe	mm	2080
H	Minimaler vorderer Schwenkradius (kein Versatz)	mm	2045
	Minimaler vorderer Schwenkradius (voller Versatz)	mm	1870
I	Auslegerschwenkwinkel links	Grad	45
J	Auslegerschwenkwinkel rechts	Grad	60
	Löffeldrehwinkel	Grad	189
	Löffelstieldrehwinkel	Grad	119
	Ausbrechkraft am Löffel	kN	23
	Reißkraft am Löffelstiel	kN	17
	Schwenkgeschwindigkeit	U/min	9,6

TRAGFÄHIGKEIT – Standardmaschine mit Gummiketten 250 mm, Löffelstiel 1300 mm, ohne Löffel

Lastpunkthöhe	Reichweite															
	2,5 m			3,0 m			3,5 m			4,0 m			Hubkapazität bei maximaler Reichweite			
Höhe																
m	kg	kg	kg	kg	kg	kg	kg	kg	kg	kg	kg	kg	kg	kg	kg	mm
2	588*	588*	588*	584*	584*	584*	594*	594*	458	-	-	-	424	614*	394	3900
1:5	778*	778*	778*	689*	689*	689*	494*	646*	452	389	637*	371	389	637*	371	4000
I	786	1005*	718	586	806*	543	482	713*	439	388	660*	365	388	660*	365	4000
0,5	752	1142*	696	596	918*	542	464	769*	437	381	689*	369	381	689*	369	4000
Am Boden	742	1255*	676	576	983*	524	461	812*	433	-	-	-	401	734*	377	3900
-0,5	695	1240*	649	566	1002*	515	465	801*	428	-	-	-	437	754*	405	3650
-1	711	1179*	649	566	940*	524	-	-	-	-	-	-	475	787*	453	3350



Hubkapazität in Längsrichtung

Anmerkungen:

1. Hubkapazitäten basieren auf ISO 10567, also 75 % der Kipplast oder 87 % der Hydraulikhubkapazität – es gilt der kleinere Wert. Mit * markierte Hubkapazitäten basieren auf der Hydraulikhubkapazität.
2. Die hier angegebenen Werte setzen voraus, dass sich die Maschine auf festem, ebenen Grund befindet und mit einem zugelassenen Lasthaken, einer Überlastwarneinrichtung sowie den vorgeschriebenen Schlauchbruchsicherungen ausgerüstet sind.
3. Heben nur mit angebaute Löffel. Das Gewicht des Löffels ist von den obigen Hubkapazitäten abzuziehen.
4. Hubkapazitäten können landesabhängigen Bestimmungen unterliegen. Fragen Sie bitte Ihren JCB Händler.



Hubkapazität im gesamten Schwenkbereich

ARBEITSPLATZ

Höhe Kabine/Schutzdach	mm	1517
Kabinen-/Schutzdachlänge	mm	1205
Breite Kabine/Schutzdach	mm	980
Türeinsteigsbreite	mm	532

FÜLLMENGEN

Kraftstofftank	Liter	56
Motorkühlmittel	Liter	8,5
Motoröl	Liter	4,5
Hydrauliksystem	Liter	71
Hydrauliktank	Liter	45

PLANIERSCHILD

Max. Höhe (über Boden)	mm	333
Grabtiefe (unter Boden)	mm	405
Anfahrwinkel	Grad	31
Breite	mm	1550
Höhe	mm	268
Reichweite vor Ketten	mm	342

SCHALLDRUCKPEGEL EEC (95/27/EC DYNAMISCH)

Außen Kabine/Dach	dB (LwA)	93
Geräuschpegel, innen	dB	78

MASCHINENGEWICHT

Betriebsgewicht*	kg	2867
Mit Schutzdach	kg	- 100
Mit Stahlketten	kg	+ 84

*Betriebsgewicht nach ISO 6016 inklusive Kabine, Gummiketten, Standard-Löffelstiel, 300-mm-Löffel, vollen Tanks und Fahrer (75 kg)

STANDARD AUSSTATTUNG

ROPS- und TOPS-zertifizierte Kabinenhaube, voll ausgestattetes Audio-/visuelles Warnsysteme, Schwenkverriegelung, Vorsteuerabschaltung verschleißbarer Werkzeugkasten im Innenraum, 12-V-Steckdose, Hebepunkte, 250 mm breite Gummiketten Typ Short Pitch, ISO-Servosteuerung, elektroproportionaler High- und Low-Flow (AUX 1 + 2), statischer Sitz, Fahrpedale, Schutz, geschützter Auslegerzylinder, Planierschild mit max. Hub, 1300-mm-Löffelstiel, Auto-Kickdown-Fahrmotoren, Stauch in der Kabine, Batterie Hauptschalter (nur EU).

OPTIONALE ZUSATZAUSSTATTUNG

Vollverglaste ROPS- und TOPS-Kabine (einschl. Heizung, Innenbeleuchtung, anklappbarer Tür, gasdruckfedergestützte Frontscheibe), gefederter Sitz, 250-mm-Stahlketten, Arbeitsscheinwerfer an Schutzdach/Kabine, langer Planierschild, doppelt wirkender Zusatzkreis, Klimaanlage, Motorlüfterschutz, FOPS-Schutzaufbau (Steinschlagschutz), Spiegel, Bordwerkzeug, Radio, biologisch abbaubares Hydrauliköl, Feuerlöscher, Sonnenrollo, Batterie Hauptschalter, Fahralarm, Wegfahrsperrung, gelbe Dachzierleiste, Schlauchbruchsicherungsventile, Ausleger, Löffelstiel und Schild, Umschaltungsoption von Löffel auf Greifer, 1100-mm-Löffelstiel, Tieflöffel (230 bis 600 mm), 1000-mm-Räumlöffel/Grabenräumlöffel, Hydraulikhämmer, Erdbohrer, mechanischer Schnellwechsler, hydraulischer Bordsteinheber, Lagerbuchsen im Schwenkturm.



EIN UNTERNEHMEN, ÜBER 300 MODELLE

Der JCB Händler in Ihrer Nähe

MINIBAGGER 8029 CTS

Betriebsgewicht: 2867 kg Netto-Motorleistung: 16,5 kW (22,1 PS)

JCB Deutschland GmbH, Graf-Zeppelin-Straße 16, 51147 Köln.

Tel: 02203 9262-0, E-Mail: info@jcb.com.

Downloads mit den aktuellsten Informationen zu diesem Produktprogramm finden

Sie unter: www.jcb.com

©2009 JCB Sales. Alle Rechte vorbehalten! Dieses Dokument darf ohne vorherige Genehmigung durch JCB Sales weder vollständig noch teilweise vervielfältigt, in einem Erfassungssystem gespeichert, oder in jedweder Form sowie Methode elektronisch, mechanisch, phototechnisch oder sonst wie übermittelt werden. Sämtliche Angaben in diesem Dokument hinsichtlich Betriebsgewicht, Größe, Arbeitsgeschwindigkeit sowie sonstiger Leistungsdaten dienen nur zur Veranschaulichung und können je nach genauer Maschinenausrüstung abweichen. Sie sollten daher nicht als Nachweis zur Eignung der Maschine für einen bestimmten Einsatzzweck dienen. Lassen Sie sich unbedingt von Ihrem JCB-Händler beraten. JCB behält sich das Recht vor, seine Modelle und deren technische Daten, Ausstattung sowie Zubehör ohne vorherige Benachrichtigung abzuändern. Die im Werbematerial enthaltenen Angaben gelten nur als Richtlinie und können in gewissen Märkten vom Lieferumfang abweichen. Das JCB-Logo ist eine eingetragene Marke von J.C. Bamford Excavators Ltd.

9999/5612de-DE 02/19 Ausgabe I

